

# MP7 El Løbehjul 20 km/t

Tillykke med købet af dit nye Moride  
el-løbehjul

## Indhold

<b>Produktet &amp; tilbehør</b>	- Side 2
<b>Funktioner</b>	- Side 3
<b>Samling</b>	- Side 4
<b>Opladning</b>	- Side 5
<b>Kørevejledning</b>	- Side 5
<b>Sikkerhedsanbefalinger</b>	- Side 7
<b>Foldning &amp; Transport</b>	- Side 10
<b>Daglig vedligeholdelse &amp; opbevaring</b>	- Side 11
<b>Specifikationer</b>	- Side 14
<b>Tilstedeværelse af giftige og skadelige stoffer</b>	- Side 15
<b>Garanti</b>	- Side 16

# Produktet & tilbehør

## Produkt

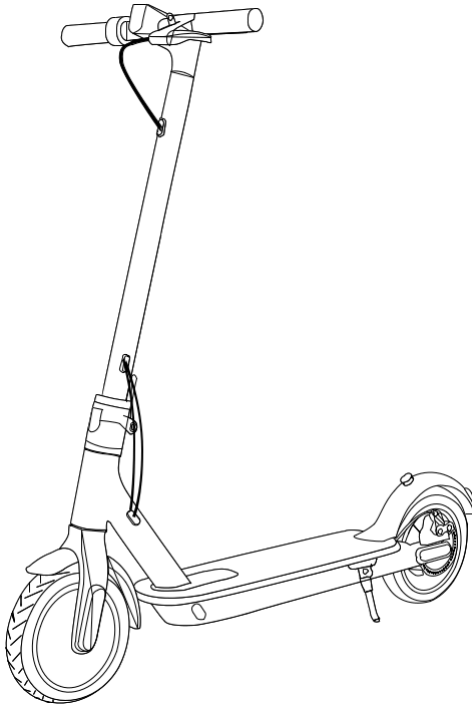

## Tilbehør

---



4 x Skruer



1 x Unbrako Nøgle



1 x Oplader

# Funktioner

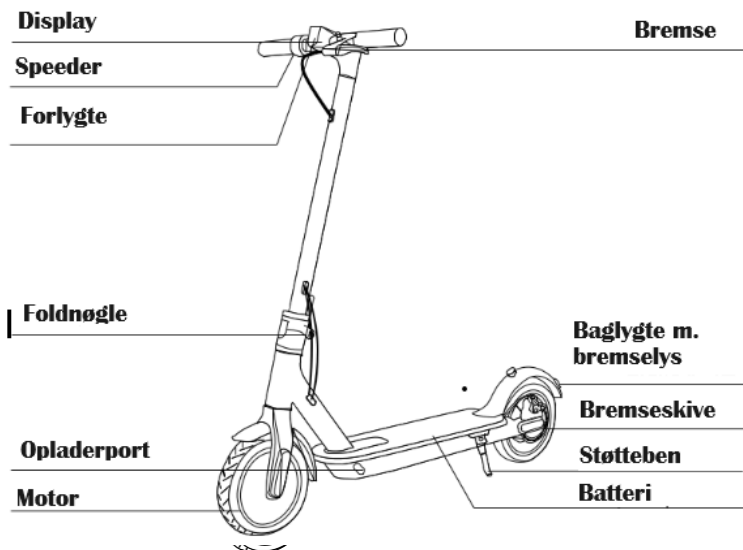

Funktionen til tænd/sluk-knap.

Langt tryk for at tænde for produktet.

Tryk to gange for at skifte gear.

Tryk en gang for at tænde eller slukke for for- og baglygter.

Langt tryk for at slukke for produktet.

## App funktion

Scan QR koden på el-løbehjulet eller fra denne brugervejledning - For at downloade app.

# Samling

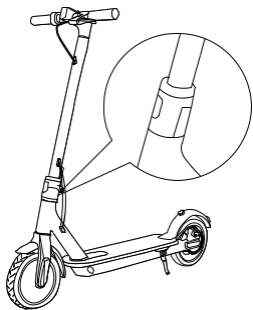

1. Fastgør styrestangen

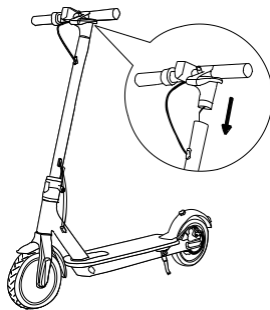

2. Forbind stikket og sæt styret vertikalt

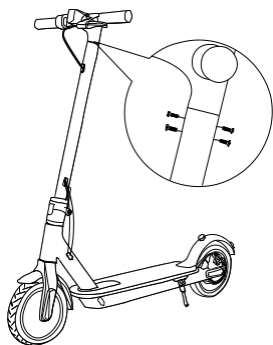

3. Brug en unbrakonøgle til at stramme skrueerne på styret

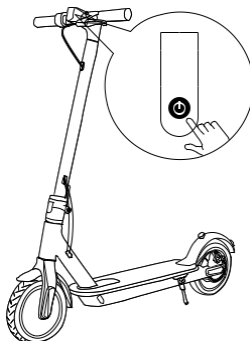

4. Test om produktet kan tænde efter samling

## Opladning

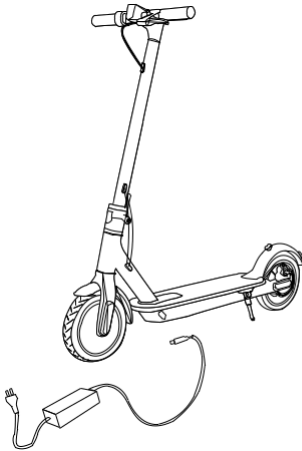

Åben dækslet til opladerporten  
og find opladeren - Luk  
efterfølgende dækslet igen

## Kørevejledning

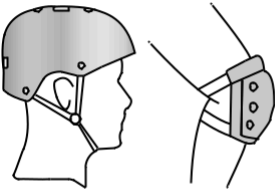

Kør altid med hjelm

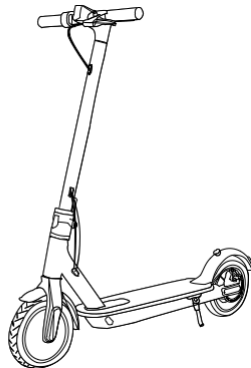

1. Tænd for løbehjulet og se strømindikator

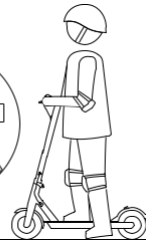
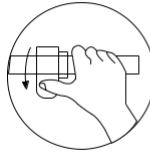
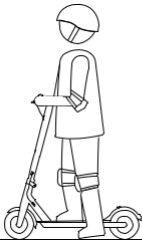

2. Stå på løbehjulet med det ene ben - imens det andet ben står på jorden. Skub fremad med det ene ben, når løbehjulet bevæger sig og når 5 km/t. tryk derefter på speederen.
3. Du kan sænke farten på løbehjulet ved at slippe speederen, så den falder langsomt i hastighed.

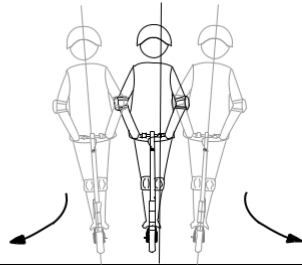
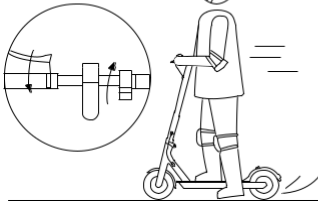

5. Læn kroppen stille til venstre, når du drejer til venstre og læn kroppen stille til højre, når du drejer til højre.

# Sikkerhedsanbefalinger



Vi fraråder alt kørsel i regnvej.



Hvis du kører på en ujævn vej, så anbefaler vi at du sætter hastigheden ned til maks. 5-10 km/t.

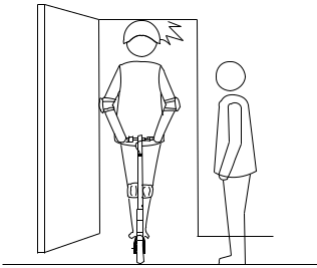

Vær forsigtig ved indgang til et rum eller elevator ikke at skade dig selv.

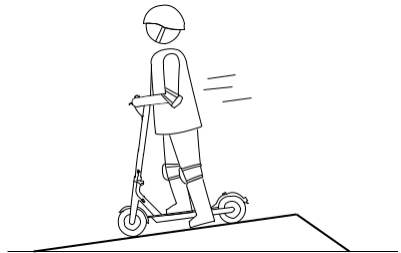

Slip speederen når det ned af en bakke

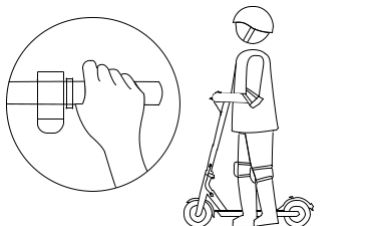

Tryk ikke på speederen - når du går med løbehjulet



Når du kører anbefales det at kører udenom forskellige forhindringer på vejen

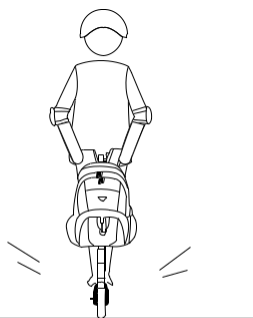

Hæng ikke tasker eller andre tung ting på styret

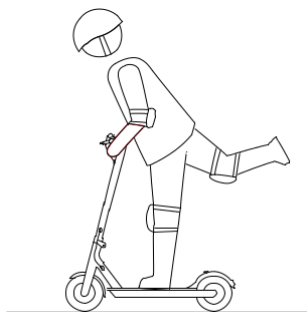

Det er forbudt kun og stå med et ben på løbehjulet



## Forebyggelse af farlig kørsel

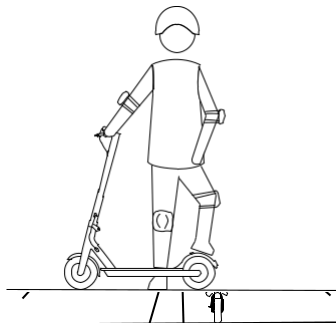

Tråd aldrig på bagskærmen

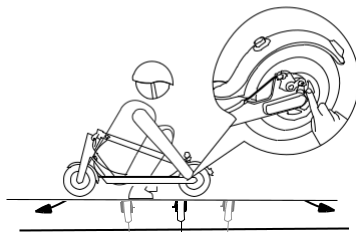

Rør ikke ved skivebremsen



Kør altid med hænderne på styret

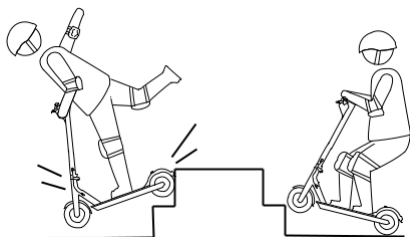

Kør aldrig op eller ned af større kantsten.

## Foldning & Transport

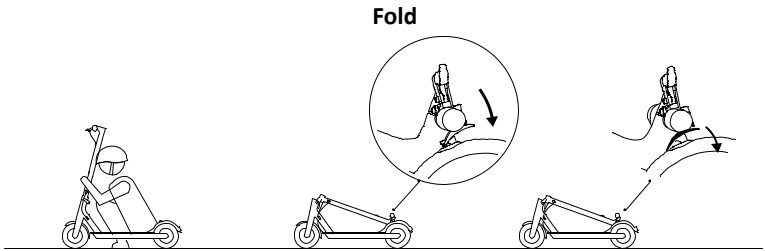

Sørg for løbehjulet er slukket, sænk styrestangen. Sæt styrestangen fast på bagskærmen via. krogen.

### Transport

Du kan transportere løbehjulet med en hånd

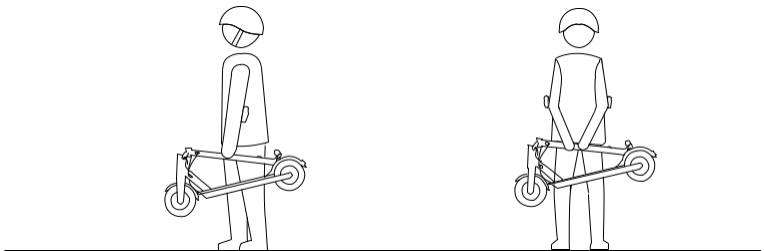

# Daglig vedligeholdelse & opbevaring

## Rengør og opbevaring

Hvis dit el-løbehjul er blevet beskidt, så tør den af med en fugtig klud.

Advarsel, brug aldrig benzin, petroleum eller andre ætsende opløsninger.  
ANVEND KUN vand.

Hvis du ikke bruger el-løbehjulet i en periode, så skal du opbevare den på et tørt, køligt sted og ikke efterlade enheden på gaden.

Hvis du efterlader batteriet i længere

## Vedligeholdelse af batteri

1. Anvend aldrig batterier fra andre mærker for at undgå en farlig situation.
2. Åben eller adskil ikke batteriet - For at forhindre elektrisk stød.
3. Anvend kun original oplader og brug aldrig en oplader fra andre mærker.
4. Ukorrekt bortskaffelse af brugte batterier er årsagen til alvorlig miljøforurening.
5. Bortskaf venligst batteriet i overensstemmelse med lokal lov.
6. Efter hver brug af dit el-løbehjul - anbefales det at oplade det for at forlænge dets levetid.
7. Opbevar aldrig el-løbehjulet i rum med temperaturer, der overstiger 50 grader eller -20 grader.
8. Lad aldrig løbehjulet stå i bilen over sommeren.
9. Du skal som minimum oplade dit el-løbehjul en gang hver 2 mdr. for at undgå fejl.
10. Undgå afladning af batteriet. Rækkevidden forringes ved lave temperaturer.
11. Et fuldt opladet batteri kan stå i standby i op til 180 dage.

## Justering af skivebremser

Hvis bremsen er meget stram: Brug en M5 unbrakonøgle og rul mod uret.



## Justering af styret

Brug en M5 unbrakonøgle via de to skruer i nærheden af foldemekanismen.

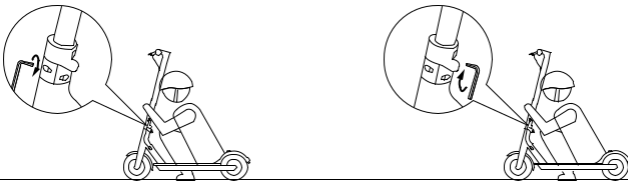

## Batteri anbefalinger

1. Når batteriet er fuldt opladet, så skal du fortsætte opladningen i en halv time. Det har batteriet bedst af.
2. Kør aldrig i vand. Vand kommer ind alle steder og vil forårsage fejl på batteriet. Garantien dækker ikke.

# Specifikationer

Driftsparametre	Navn	MP7 El Løbehjul
Mål	Foldet sammen Længde x Bredde x Højde	About 105.4-120 x 43.6 x 48cm
	Ufoldet Længde x Bredde x Højde	About 105.4-120 x 43.6 x 115cm
Vægt	Bruttovægt	14.5kg
Betingelser	Maks. tilladt vægt	100-120 kg
	Anbefalet alder	15-50
	Anbefalet højde	120-200cm
Hovedparametre	Maks. hastighed	20 km/t
	Rækkevidde (afhængig af terræn, vind, temperatur og fart.)	10-45km
	Maksimalt stigning	11%
	Anbefalet vej	Kører bedst på jævne og glatte overflader.
	Driftstemperatur	-10-40°C
	Opbevaringstemperatur	-20-45°C
	IP-Certificering	IP54
Batteri Parametre	Nominielle spændinger (VDC)	36V
	Maks. spænding ved opladning (VDC)	42V

	Nominel effekt (Wh)	150-600Wh
	Smart batteri Styringsystem	Stress, insufficient voltage, short circuit, auto sleep/wake up, overheating protection, control of battery using
Motorparametre	Nominel effekt	250-800W
	Maks. effekt	350-1000W
Strømadapter parametre	Nominel effekt	71W
	Nominel indgangsspænding (VAC)	100-240V
	Nominel udgangsspænding (VDC)	42V
	Nominel strøm (A)	1. 5-3A
	Certifikat	RoHs,CE,UL,KC
	Opladningstid	Fra 3-5 timer

## Tilstedeværelse af giftige og skadelige stoffer

Navn	Giftige og skadelige stoffer					
	Pb	Hg	Cd	Cr6+	PBB	PBDE
Strøm adapter	X	O	O	O	O	O
Batteri	X	O	O	O		O
Forbindels eskabel	X	O	O	O		O
Oplader port	X	O	O	O		O
Indikatorer	X	O	O	X	X	X
Controller	X	O	O	X	X	X
Motor	X	O	O	X	O	O
Stel	X	O	O	O	O	O

Angivet i overensstemmelse med bestemmelserne i SJ/T11364.

O: Giftige og skadelige stoffer i alle komponenter er under grænseværdien ifølge standard. GB/T26572-2011.

X: Giftige og skadelige stoffer, der overstiger grænseværdien ifølge standard. GB/T26572-2011

## Garanti

Moride afgiver ikke selvstændig garanti for de bestilte varer, og køber opnår kun de garantier, som producenten udsteder over for køber.

### Garanti bestemmelser

Navn	Information om garanti	Længde
Parametre	Stel, motor, controller, styretøj, display, folde-system, forgaffel.	1 år
Andet	Batteri - speeder - opladerport	6 mdr.
Lygter	Forlygte og baglygte	3 mdr.

Bemærk:

Tilbehøret som unkrako nøgle mm. er uden garanti.



## **Garantien dækker ikke**

Mislige holdelse, misbrug, kollision, uagtsomhed eller ulykker.  
Skader/ridser opstået i forbindelse med alm. brug.